

Regał kartonowy K

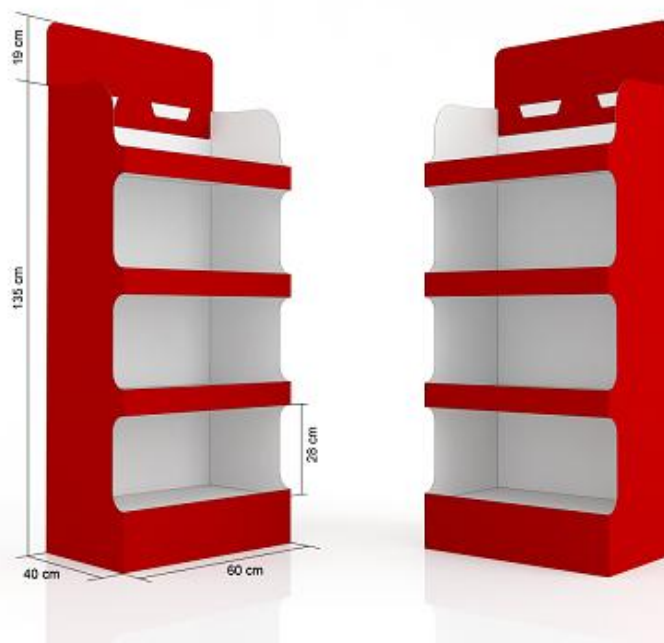

Orientacyjne ceny regału w stanie złożonym, z estetycznie wykonaną grafiką reklamową wg projektu Klienta
Pole zadruku jak zaznaczone powyżej czerwone pole
(ważność cen – każdorazowo do weryfikacji)

Nakład	Cena PLN/szt. netto
3 (biały bez nadruku!)	280,00 zł
10	220,00 zł
20	140,00 zł
30	130,00 zł
50	105,00 zł
70	95,00 zł
100	90,50 zł
Inne ilości	Na zapytanie

Wymiary ok.:

- szerokość 60 cm
- wysokość 154 cm (135 cm stojak + 19 cm toper)
- głębokość 40 cm
- odstęp między półkami 28 cm

Opis produktu / technologia

- materiał: fala EB B/B powlekana jednostronnie
- druk UV jednostronny: na zaznaczonej czerwonej powierzchni, plecy białe
- pakowanie elementami na palecie + zabezpieczenie

Stojak kartonowy U

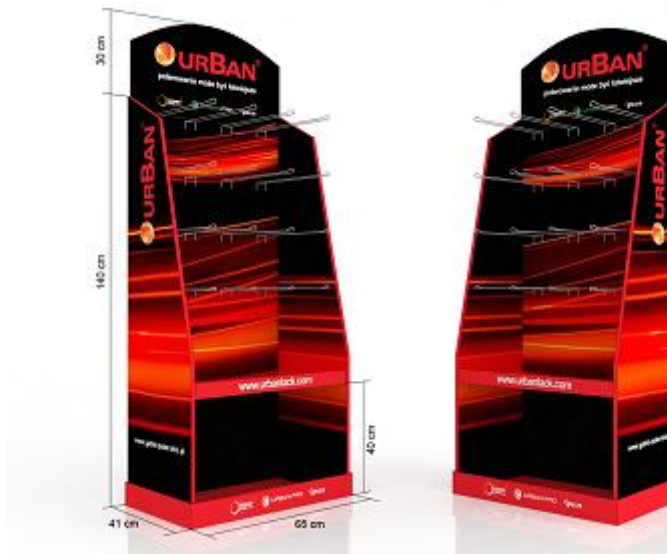

Orientacyjne ceny kosza w stanie złożonym (haki osobno), z estetycznie wykonaną grafiką reklamową wg projektu Klienta
(ważność cen – każdorazowo do weryfikacji)

Nakład	Cena PLN/szt. netto
25	150,00 zł
50	125,00 zł
100	112,00 zł
Inne ilości	Na zapytanie

Haki plastikowe dł. 25 cm	1,70 PLN/szt. x 16 szt. = 27,20 PLN/kpl. netto
Haki plastikowe dł. 30 cm	1,95 PLN/szt. x 16 szt. = 31,20 PLN/kpl. netto
Haki metalowe dł. 20 cm	2,25 PLN/szt. x 16 szt. = 36,00 PLN/kpl. netto

Wymiary ok.:

- szerokość 65 cm
- wysokość 170 cm (140 cm stojak + 30 cm toper)
- głębokość 41 cm
- wysokość półki 40 cm

Opis produktu / technologia

- stojaki kompletowane i pakowane pojedynczo na płasko w karton

Stojak kartonowy R



Orientacyjne ceny stojaka w stanie złożonym, z estetycznie wykonaną grafiką reklamową wg projektu Klienta
(ważność cen - każdorazowo do weryfikacji)

Nakład	Cena* PLN/szt. netto
120	245,00 zł
300	137,00 zł
Inne ilości	Na zapytanie

* - w cenę wliczone koszty wykończeń

Wymiary ok.:

- szerokość 60 cm
- wysokość 170 cm (140 cm stojak + 30 cm toper)
- głębokość 40 cm

Opis produktu / technologia

- boki stojaka, półki i toper - kaszerowane w kolorach CMYK
- kaszer foliowany
- plecy stojaka jednostronnie białe, z drugiej strony kaszer w jednym kolorze
- stojaki kompletowane i pakowane pojedynczo na płasko w karton

Kosz tekturowy - wąski

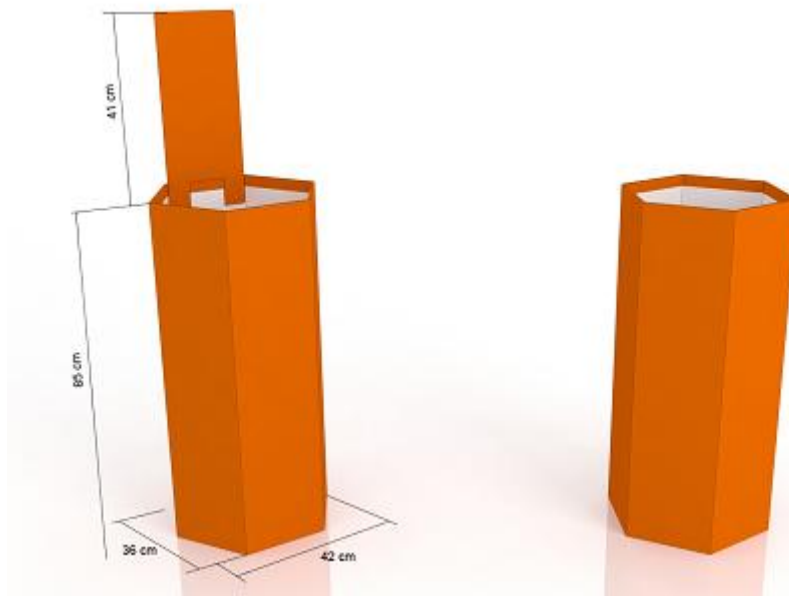

Orientacyjne ceny kosza w stanie złożonym, z estetycznie wykonaną grafiką reklamową wg projektu Klienta
(ważność cen - każdorazowo do weryfikacji)

Nakład	Cena PLN/szt. netto
300	39,00 zł
400	34,00 zł
500	31,00 zł
600	29,00 zł
700	28,00 zł
800	27,00 zł
1000	26,20 zł
Inne ilości	Na zapytanie

Wymiary ok.:

- szerokość 42 cm x głębokość 36 cm
- wysokość 126 cm (85 cm kosz + 41 cm toper)

Opis produktu / technologia

- kosz z fali B
- kaszer na obudowie i toperze
- kolory CMYK
- wnętrze kosza białe

Kosz tekturowy - szeroki

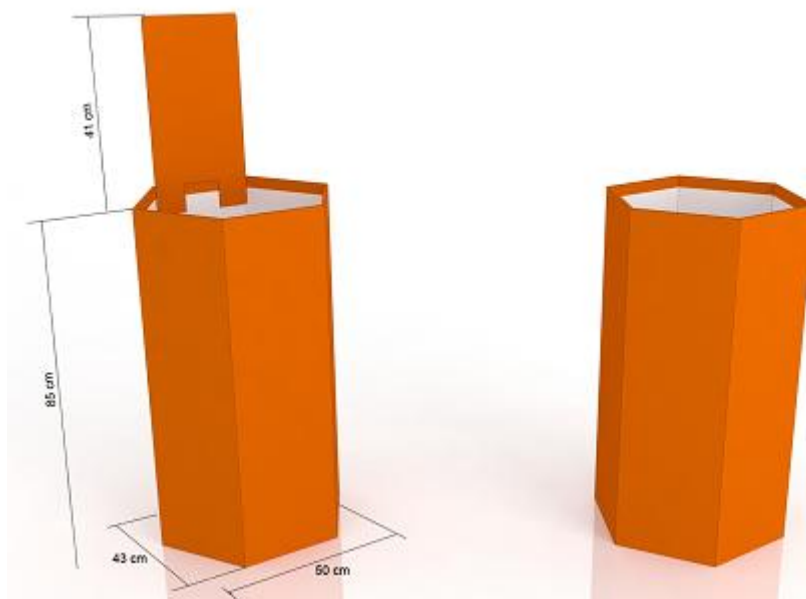

Orientacyjne ceny kosza w stanie złożonym, z estetycznie wykonaną grafiką reklamową wg projektu Klienta
(ważność cen - każdorazowo do weryfikacji)

Nakład	Cena PLN/szt. netto
300	47,00 zł
400	42,00 zł
500	38,00 zł
600	35,00 zł
700	33,00 zł
800	32,00 zł
1000	31,00 zł
Inne ilości	Na zapytanie

Wymiary ok.:

- szerokość 50 cm x głębokość 43 cm
- wysokość 126 cm (85 cm kosz + 41 cm toper)

Opis produktu / technologia

- kosz z fali B
- kaszer na obudowie i toperze
- kolory CMYK
- wnętrze kosza białe

Stand tekturowy z kieszenią na DL i kieszenią A5



Orientacyjne ceny stojaka w stanie zdemontowanym (pakowanie na płasko), z estetycznie wykonaną grafiką reklamową wg projektu Klienta (ważność cen - każdorazowo do weryfikacji)

Nakład	Cena PLN/szt. netto
200	11,50 zł
500	7,50 zł
1000	6,50 zł
2000	5,50 zł
Inne ilości	Na zapytanie

Wymiary ok.:

- szerokość 29,9 cm x głębokość 15 cm
- wysokość 35,2 cm

Wewnętrzne wymiary kieszeni ok.:

- kieszeń DL szerokość 10,0 cm x głębokość 1,7 cm
- kieszeń A5 szerokość 15,2 cm x głębokość 1,7 cm

Opis produktu / technologia

- plansza + dwie kieszonki
- format po rozłożeniu 615 x 375 mm
- tektura falista E 345 g/m² szara + rewers GC2 230g/m²
- GC2 230 g/m², Druk 4+0, folia połysk 1+0
- kaszerowanie dwustronne
- sztancowanie

Stand – Ekspozytor tekturowy

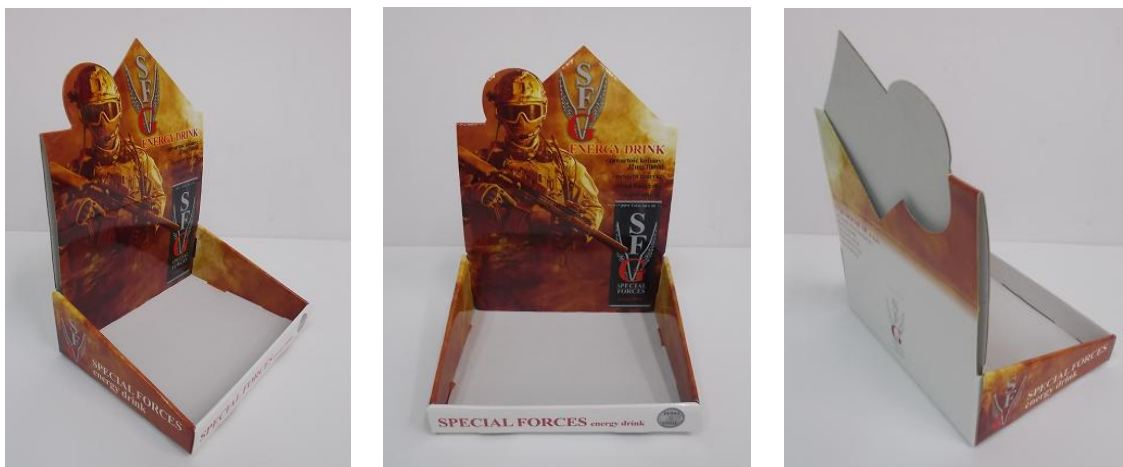

Orientacyjne ceny stojaka w stanie zdemontowanym (pakowanie na płasko), z estetycznie wykonaną grafiką reklamową wg projektu Klienta (ważność cen - każdorazowo do weryfikacji)

Nakład	Cena PLN/szt. netto
200	13,00 zł
500	9,50 zł
1000	7,50 zł
2000	6,00 zł
Inne ilości	Na zapytanie

Wymiary ok.:

- szerokość 22 cm
- wysokość 28,8 cm
- głębokość 17,3 cm

Wymiary wewnętrzne ok.:

- szerokość 21,3 cm
- głębokość 16,1 cm

Opis produktu / technologia

- plansza + dwie kieszonki
- E 365 g/m² 1xbielona
- GC2 230 g/m², Druk 4+0, folia połysk
- kaszerowanie, sztancowanie
- dostawa na płasko

Stand tekturowy



Orientacyjne ceny stojaka w stanie zdemontowanym (pakowanie na płasko), bez topera, z estetycznie wykonaną grafiką reklamową wg projektu Klienta (ważność cen - każdorazowo do weryfikacji)

Nakład	Cena PLN/szt. netto
200	28,00 zł
500	13,50 zł
1000	10,50 zł
2000	9,50 zł
Inne ilości	Na zapytanie

Wymiary ok.:



- szerokość 30,8 cm
- wysokość 31,5 cm + wys. topera reklamowego
(Opcja! Konieczne nacięcia montażowe w standzie lub do uzgodnienia)
- głębokość 33,8 cm

Wymiary wewnętrzne ok.:

- szerokość 30 cm
- głębokość 32,5 cm

Opis produktu / technologia

- E 365g/m² 1xbielona
- GC2 230 g/m², druk 4+0, folia połysk
- E 365 g/m² + GC2 230 g/m² – schodki do środka bielone
- kaszerowanie sztancowanie, klejenie
- dostawa na płasko

	CN 4	PPV 4	QB 3/4
Wizualizacja 3D			
Specyfikacja	4 półki do ok. 6 kg/półkę grafika CMYK, folia połysk plecy 2-str, toper tył i wkładki tacek - biała surowa tektura do samodzielnego składania ANTYMOP CENÓWKI	4 półki grafika na GD2, CMYK, FOLIA wnętrze, półki, plecy 2- str - białe pakowane w worek foliowy ANTYMOP CENÓWKI	3 / 4 półki stand kartonowy grafika CMYK, folia Nośność półek: - z tackami do 30 kg - BEZ TACEK DO 15 KG Składanie ok. 2 min. Opcja tacka (na zapytanie)
Prototyp	ok. 900 PLN/szt. + 23% VAT		
Produkcja Nakład / Cena netto bez VAT!	<u>300 szt. 95 PLN/szt.</u> <u>500 szt. 92 PLN/szt.</u> <u>1000 szt. 80 PLN/szt.</u>		<u>3 półki</u> <u>500 szt. 80 PLN/szt.</u> <u>1000 szt. 72 PLN/szt.</u> <u>4 półki</u> <u>500 szt. 80 PLN/szt.</u> <u>1000 szt. 74 PLN/szt.</u>
UWAGA! Podane ceny mają charakter tylko i wyłącznie orientacyjny każdorazowo do weryfikacji w przypadku zapytania.			
Orientacyjne czasy realizacji zleceń:			
		Prototyp	ok. 1-2 tyg.
		Produkcja	ok. 3-4 tyg.

Ekspozytor - stojak półkowy z tektury



MODEL - ROZMIAR "A"

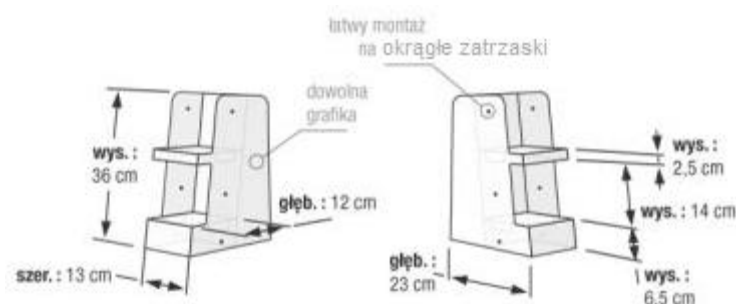

Orientacyjne ceny stojaka półkowego "A" w stanie zdemontowanym, z estetycznie wykonaną grafiką reklamową wg projektu Klienta (ważność – każdorazowo do weryfikacji)

Nakład	Cena PLN/szt. netto
6-10	30,00 zł
11-20	28,00 zł
21-50	26,00 zł
51-100	25,00 zł
101-150	23,50 zł
151-200	22,00 zł
>200	Na zapytanie

Wymiary ok.:

- szerokość 13,2 cm x głębokość 23 cm
- wysokość: 36 cm + wys. opcjonalnego topera reklamowego (opis / cena w opcjach na odwrocie)

Wewnętrzne wymiary półek ok.:

- szerokość 13 cm x wysokość 14 cm x głębokość 12 cm

Ekspozytor - stojak półkowy z tektury MODEL - ROZMIAR "B"

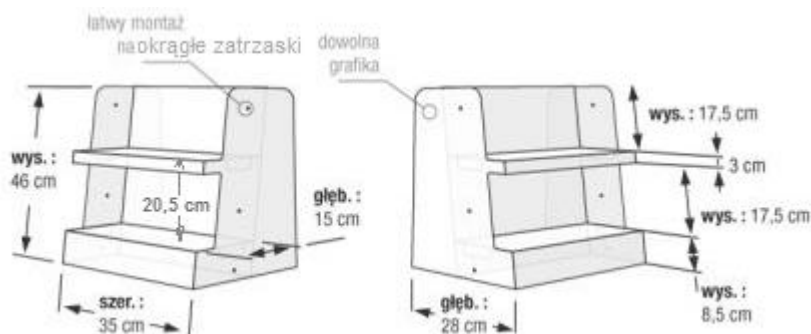

Orientacyjne ceny stojaka półkowego "B" w stanie zdemontowanym, z estetycznie wykonaną grafiką reklamową wg projektu Klienta (ważność – każdorazowo do weryfikacji)

Nakład	Cena PLN/szt. netto
6-10	50,00 zł
11-20	47,00 zł
21-50	44,00 zł
51-100	42,00 zł
101-150	41,00 zł
151-200	39,00 zł
>200	Na zapytanie

W zbliżonej cenie model „I”

Wymiary ok.:

- szerokość: 35,2 cm
- wysokość: 46 cm + opcjonalny toper reklamowy (opis / cena w opcjach na odwrocie)
- głębokość: 28 cm

Wewnętrzne wymiary półek ok.:

- szerokość: 35 cm
- wysokość: 17,5 cm
- głębokość: 15 cm

Ekspozytor - stojak półkowy z tektury MODEL - ROZMIAR "C"

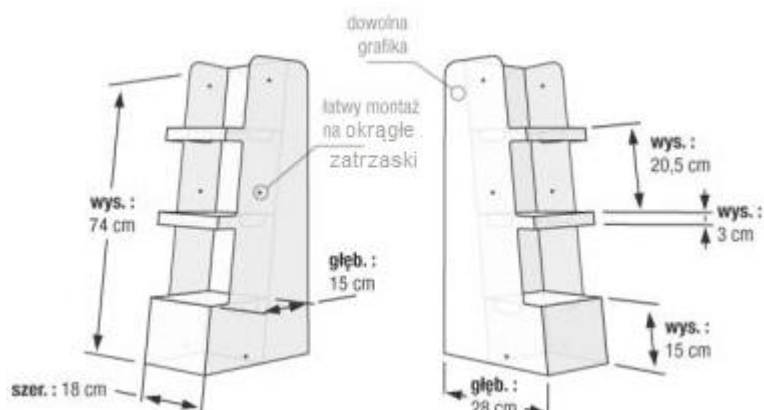

Orientacyjne ceny stojaka półkowego "C" w stanie zdemontowanym, z estetycznie wykonaną grafiką reklamową wg projektu Klienta (ważność – każdorazowo do weryfikacji)

Nakład	Cena PLN/szt. netto
6-10	78,00 zł
11-20	73,00 zł
21-50	70,00 zł
51-100	67,00 zł
101-150	64,00 zł
151-200	61,00 zł
>200	Na zapytanie

Wymiary ok.:

- szerokość: 18,2 cm
- wysokość: 74 cm + opcjonalny toper reklamowy (opis / cena w opcjach na odwrocie)
- głębokość: 28 cm

Wewnętrzne wymiary półek ok.:

- szerokość: 18 cm
- wysokość: 17,5 cm
- głębokość: 15 cm

Ekspozytor - stojak półkowy z tektury MODEL - ROZMIAR "D"

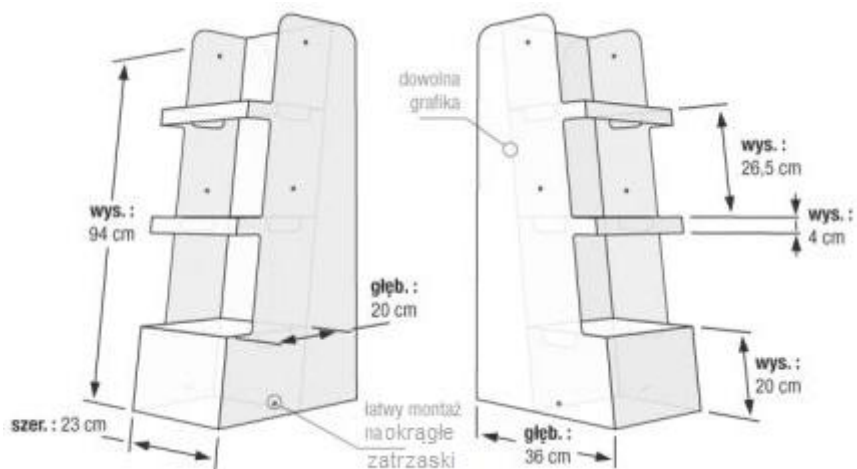

Orientacyjne ceny stojaka półkowego "D" w stanie zdemontowanym, z estetycznie wykonaną grafiką reklamową wg projektu Klienta
(ważność – każdorazowo do weryfikacji)

Nakład	Cena PLN/szt. netto
6-10	97,00 zł
11-20	91,00 zł
21-50	87,00 zł
51-100	83,00 zł
101-150	80,00 zł
151-200	75,00 zł
>200	Na zapytanie

W tej samej cenie model „H”

Wymiary ok.:

- szerokość: 23,2 cm
- wysokość: 94 cm + opcjonalny toper reklamowy (opis / cena w opcjach na odwrocie)
- głębokość: 36 cm

Wewnętrzne wymiary półek ok.:

- szerokość: 23 cm
- wysokość: 22,5 cm
- głębokość: 20 cm

Ekspozytor - stojak półkowy z tektury MODEL - ROZMIAR "E"

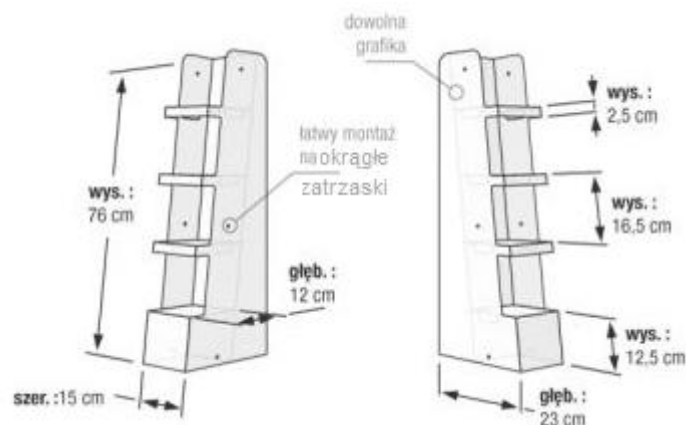

Orientacyjne ceny stojaka półkowego "E" w stanie zdemontowanym, z estetycznie wykonaną grafiką reklamową wg projektu Klienta (ważność – każdorazowo do weryfikacji)

Nakład	Cena PLN/szt. netto
6-10	51,00 zł
11-20	47,00 zł
21-50	44,00 zł
51-100	42,00 zł
101-150	41,00 zł
151-200	39,00 zł
>200	Na zapytanie

Wymiary ok.:

- szerokość: 15,2 cm
- wysokość: 76 cm + opcjonalny toper reklamowy (opis / cena w opcjach na odwrocie)
- głębokość: 23 cm

Wewnętrzne wymiary półek ok.:

- szerokość: 15 cm
- wysokość: 14 cm
- głębokość: 12 cm

Ekspozytor - stojak półkowy z tektury MODEL - ROZMIAR "F"

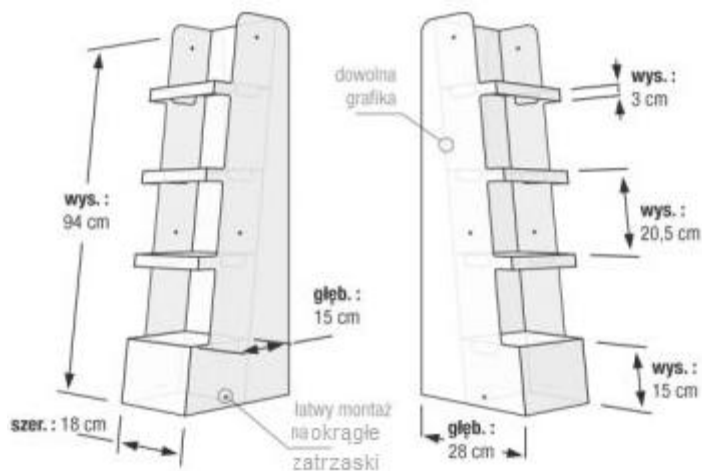

Orientacyjne ceny stojaka półkowego "F" w stanie zdemontowanym, z estetycznie wykonaną grafiką reklamową wg projektu Klienta
(ważność – każdorazowo do weryfikacji)

Nakład	Cena PLN/szt. netto
6-10	87,00 zł
11-20	83,00 zł
21-50	79,00 zł
51-100	75,00 zł
101-150	71,00 zł
151-200	68,00 zł
>200	Na zapytanie

W zbliżonej cenie model „G”

Wymiary ok.:

- szerokość: 18,2 cm
- wysokość: 94 cm + opcjonalny toper reklamowy (opis / cena w opcjach na odwrocie)
- głębokość: 28 cm

Wewnętrzne wymiary półek ok.:

- szerokość: 18 cm
- wysokość: 17,5 cm
- głębokość: 15 cm

Ekspozytor - stojak półkowy z tektury MODEL - ROZMIAR "G"

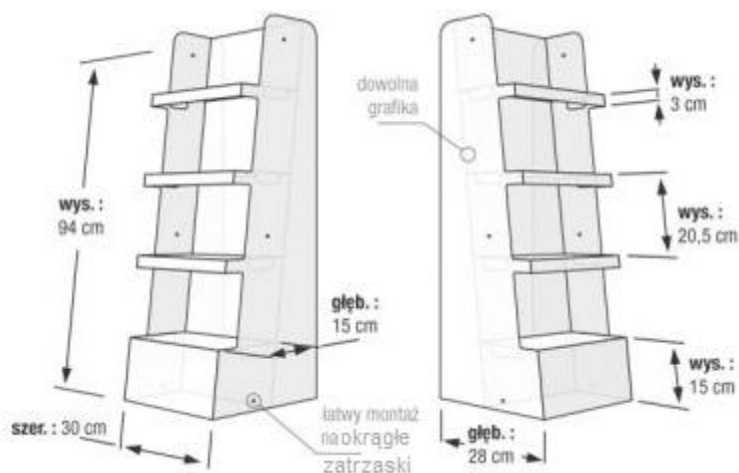

Orientacyjne ceny stojaka półkowego "G" w stanie zdemontowanym, z estetycznie wykonaną grafiką reklamową wg projektu Klienta
(ważność – każdorazowo do weryfikacji)

Nakład	Cena PLN/szt. netto
6-10	89,00 zł
11-20	85,00 zł
21-50	81,00 zł
51-100	77,00 zł
101-150	73,00 zł
151-200	70,00 zł
>200	Na zapytanie

W zbliżonej cenie model „F”

Wymiary ok.:

- szerokość: 30,2 cm
- wysokość: 94 cm + opcjonalny toper reklamowy (opis / cena w opcjach na odwrocie)
- głębokość: 28 cm

Wewnętrzne wymiary półek ok.:

- szerokość: 30 cm
- wysokość: 17,5 cm
- głębokość: 15 cm

Ekspozytor - stojak półkowy z tektury MODEL - ROZMIAR "H"

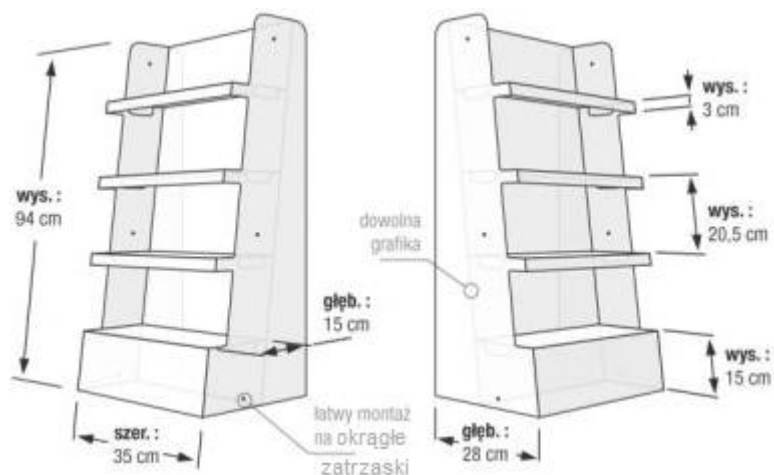

Orientacyjne ceny stojaka półkowego "H" w stanie zdemontowanym, z estetycznie wykonaną grafiką reklamową wg projektu Klienta (ważność – każdorazowo do weryfikacji)

Nakład	Cena PLN/szt. netto
6-10	97,00 zł
11-20	91,00 zł
21-50	87,00 zł
51-100	83,00 zł
101-150	80,00 zł
151-200	75,00 zł
>200	Na zapytanie

W tej samej cenie model „D”

Wymiary ok.:

- szerokość: 35,2 cm
- wysokość: 94 cm + opcjonalny toper reklamowy (opis / cena w opcjach na odwrocie)
- głębokość: 28 cm

Wewnętrzne wymiary półek ok.:

- szerokość: 35 cm
- wysokość 17,5 cm
- głębokość: 15 cm

Ekspozytor - stojak półkowy z tektury MODEL - ROZMIAR "I"

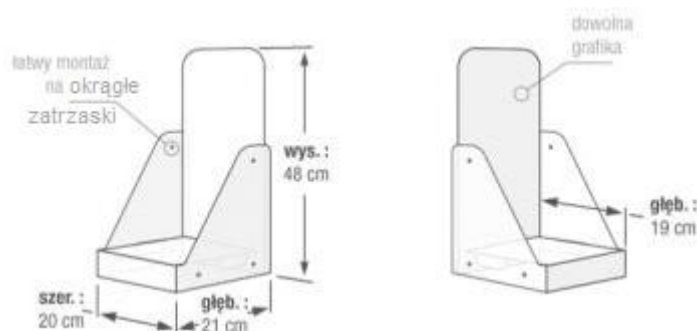

Orientacyjne ceny stojaka półkowego "I" w stanie zdemontowanym, z estetycznie wykonaną grafiką reklamową wg projektu Klienta (ważność – każdorazowo do weryfikacji)

Nakład	Cena PLN/szt. netto
6-10	50,00 zł
11-20	47,00 zł
21-50	44,00 zł
51-100	42,00 zł
101-150	41,00 zł
151-200	39,00 zł
>200	Na zapytanie

W zbliżonej cenie model „B”

Wymiary ok.:

- szerokość: 20 cm
- wysokość: 48 cm + opcjonalny toper reklamowy (opis / cena w opcjach na odwrocie)
- głębokość: 21 cm

Wewnętrzne wymiary półek ok.:

- szerokość: 19,5 cm
- głębokość: 19 cm

Specyfikacja technologiczna

- druk atramentowy, wolny od szkodliwych substancji chemicznych (atesty)
- tekstura mikrofala
- laminat zabezpiecza grafikę przed zabrudzeniem, pozwala na wytarcie wilgotną szmatką, jest eleganckim wykończeniem

Dopuszczalne obciążenie

- do 0,6 kg na jedną półkę

Ceny loco Trangor Piaseczno bez transportu

Opcjonalnie

- **Toper** reklamowy wycinany w dowolnym kształcie



- Wymiary [ok.]: max. szer. = szer. stojaka + 8 cm / max. wys. = 30 cm
- Cena 16,00 zł/szt. + 23%VAT niezależna od nakładu, obowiązuje przy zamówieniu z wraz z ekspozytorem (osobno – na zapytanie)

- **Wkładka** z wyciętymi otworami



- Do pozycjonowania produktów na półkach
- Wyceny indywidualne